

BLOOMIN8

Colour E-Ink Canvas

Manuals in Your Language



Instrucciones en más idiomas: escanee el código QR para verlas.

Weitere Sprachanleitungen: Scannen Sie den QR-Code, um sie anzusehen.

Plus d'instructions dans d'autres langues : scannez le code QR pour les consulter.

Ulteriori istruzioni in altre lingue: scansiona il codice QR per visualizzarle.

他の言語の説明：QRコードをスキャンしてご確認ください。

더 많은 언어 설명: 확인하려면 QR 코드를 스캔하세요.

更多語言說明：請掃描 QR 碼查看。

更多语言说明：请扫描二维码查看。

Meer instructies in andere talen: scan de QR-code om ze te bekijken.

Mais instruções em outros idiomas: digitalize o código QR para ver.

Дополнительные инструкции на других языках:

отсканируйте QR-код, чтобы посмотреть.

1. 同梱物

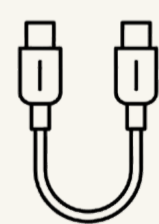

Type-Cケーブル



ユーザーマニュアル

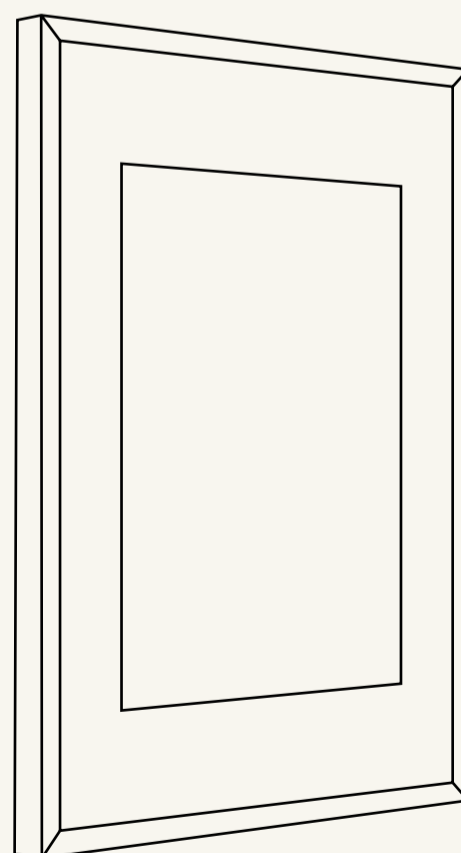

ネジ × 2



壁用プラグ × 2

Colour E-Ink Canvas

13.3"

2. 概要

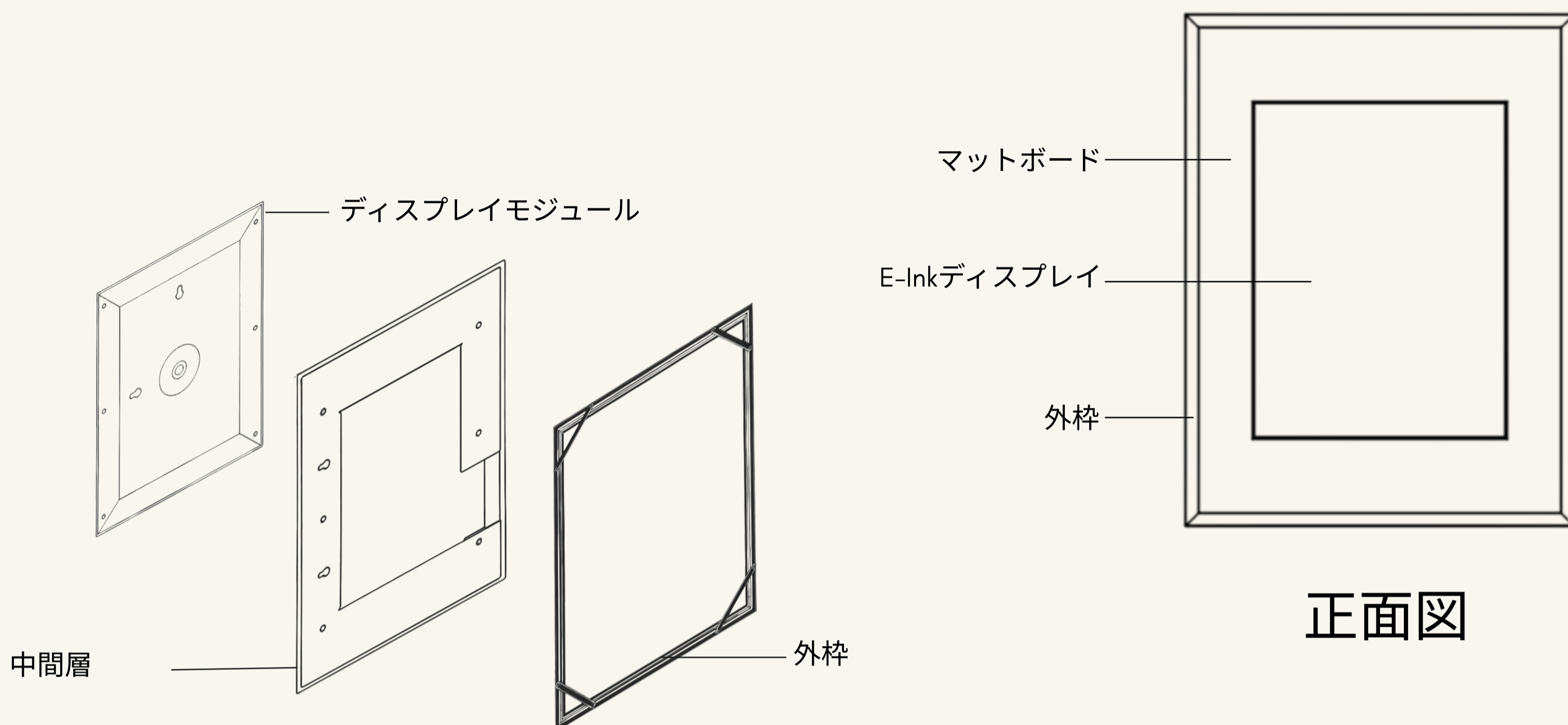

モジュラーデザイン

*BLOOMIN8モジュラーデザインにより、異なる外枠を自由に適応させて組み合わせることができます。

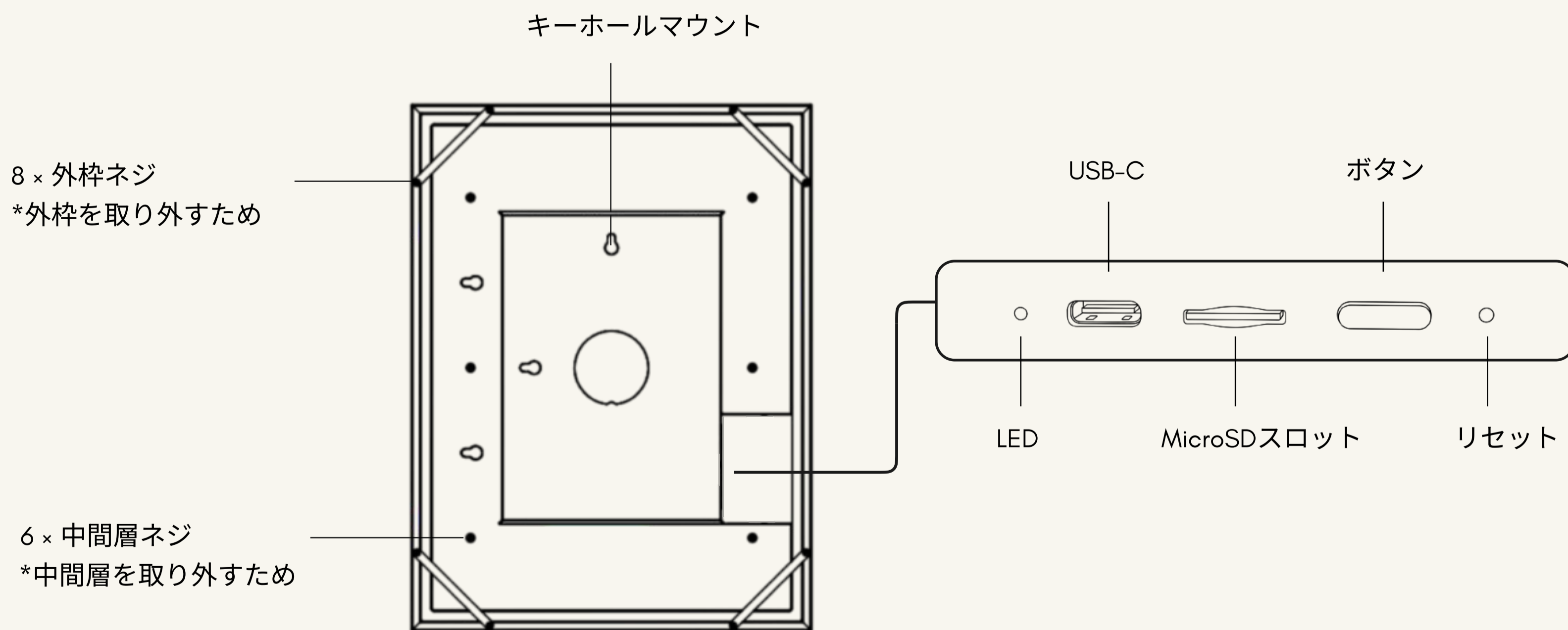

背面図

3. 製品の取り付け

• キャンバスの位置決め

ステップ1

キャンバスを壁に置きたい場所に大まかに配置し、鉛筆で上端に沿って軽く水平線を描きます。

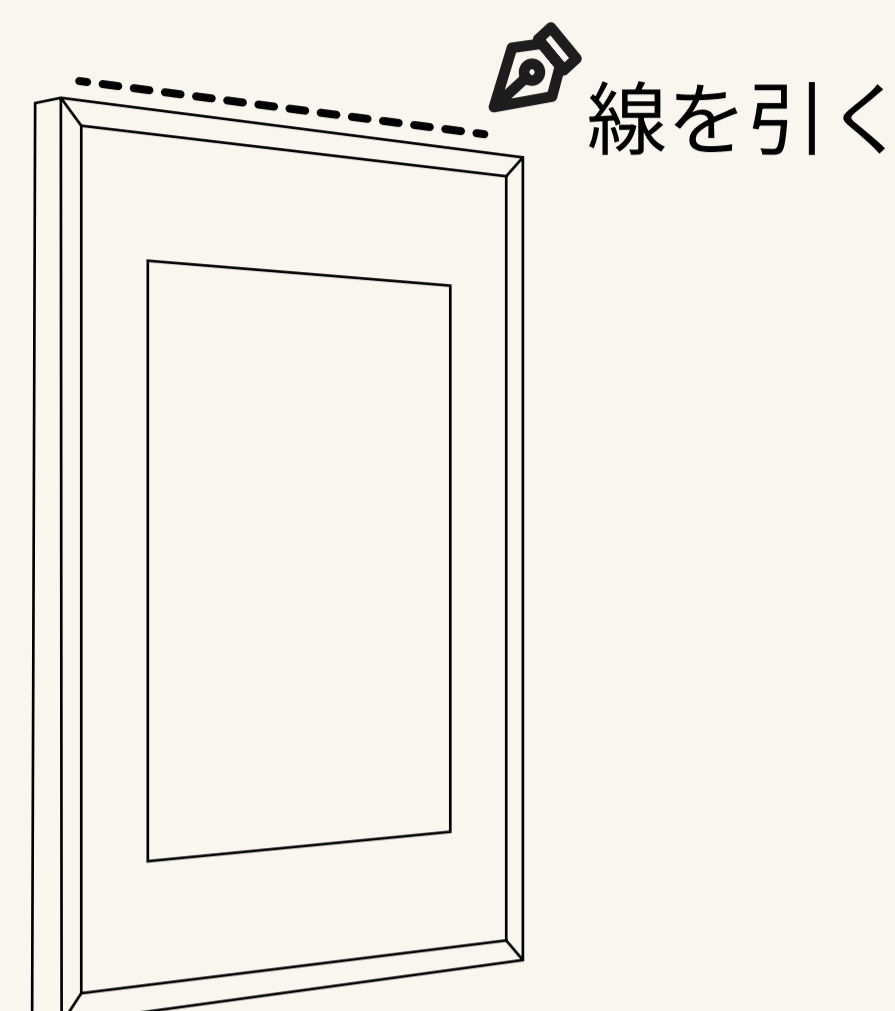

ステップ2

線から測定し、

105 mm 下に縦向きの掛け方

42 mm 下に横向きの掛け方

(横向き設置の場合、キーホールの間隔に従って2点をマークします。)

ネジのポイントをマークします。

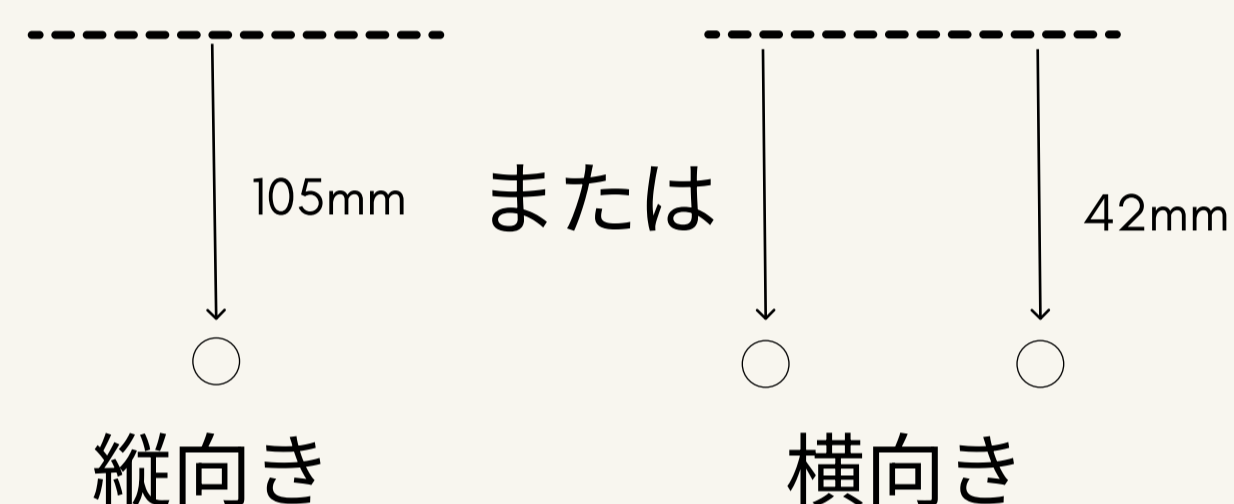

• ドリルとマウント

ステップ3

印を付けた箇所に穴を開け (Φ6 mm)、壁用プラグを挿入し、ネジを締めます – ネジ頭を4-5 mm露出させておきます。

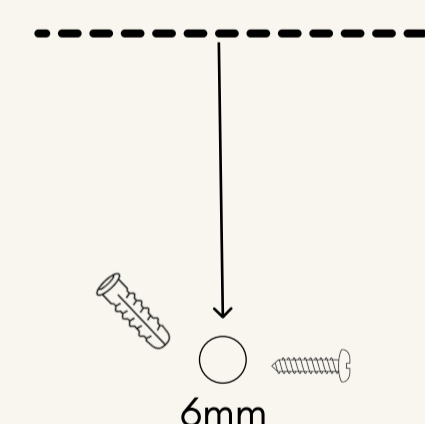

ステップ4

デバイスの背面にあるキーホールマウントをネジ頭に合わせ、軽く下にスライドさせて固定します。

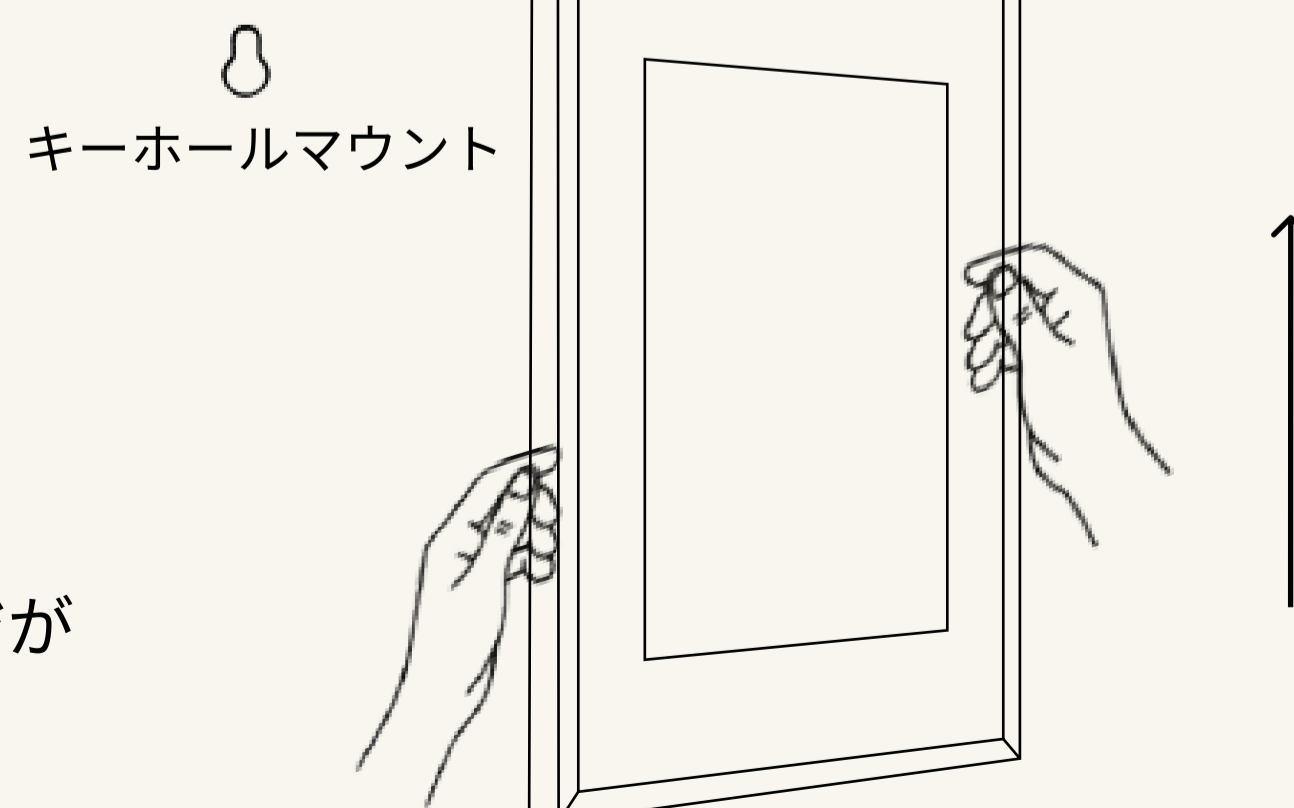

注意: デバイスを掛ける前に、すべての壁用プラグとネジがしっかりと固定されていることを確認してください。

4. デバイスステータス

ステータス	Bluetooth	Wi-Fi
オン (アプリが接続可能)	✓	✓
スリープ (アプリがデバイスを起動可能)	✓	✗
電源オフ (短押しで起動が必要)	✗	✗

5. ボタンコントロール

*E-Ink技術により、ディスプレイはほとんど電力を消費せずに画像を保持できます。したがって、日常使用で電源を切る必要はありません。

機能	ボタン	ブザー
スリープモードにする	短押し 1秒	ビープ音 ×2
復帰	短押し 1秒	ビープ音 ×4 + ディスプレイ更新
電源オフ	長押し 5秒	ビープ音 ×4

スリープモードにする：

ワイヤレス機能はアイドル時にオフになりますが、画像更新時に自動的に復帰します。

電源オフ：

すべての接続がオフになります。デバイスはディープスリープ状態になり、自動的に起動できません。ボタンを押して起動します。

6. インジケータライト

状態	LEDステータス
充電中	赤
充電完了	緑

7. 低バッテリー

バッテリー残量が
10%未満になると通知します



8. 仕様

サイズ	13.3"
ディスプレイ	E-Ink Spectra 6
解像度	1200 × 1600
PPI	150
動作温度範囲	0°C - 50°C
バッテリー容量	10,000 mAh
充電	USB-C
Wi-Fi	2.4 GHz
Bluetooth	BT 5.1 LE
フレーム素材	アルミニウム

9. アプリで接続

ステップ1 アプリをダウンロード

App StoreまたはGoogle Playで「BLOOMIN8」を検索して、ダウンロードします。



ステップ2 QRコードをスキャン

ページを開き、「Mobile App → Quick start」をタップします。

ステップ3 表示ガイドに従う

キャンバスを追加してセットアップを完了します。

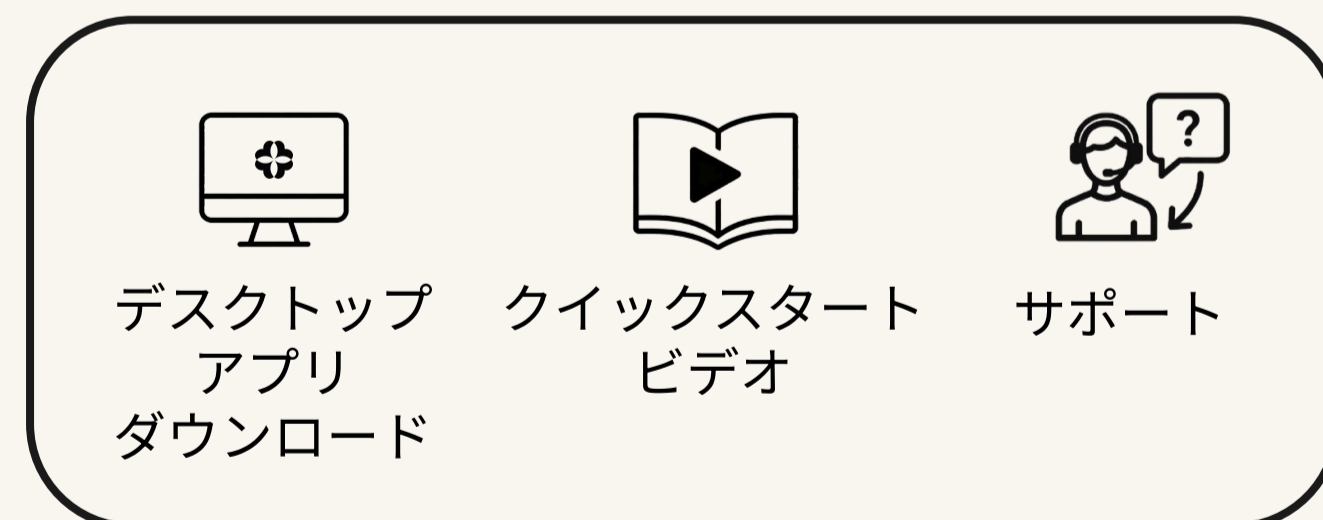

10. メンテナンスとケア

E-Ink表面のクリーニング

柔らかく乾いたマイクロファイバークロスを使用して、E-Inkディスプレイを優しく拭いてください。

アルコール、溶剤、または液体クリーナーを使用しないでください – 湿気が画面を損傷する可能性があります。

フレームとマットのケア

外側のマットボーダーは紙素材でできています。

水、湿気、または長時間の日光への露出を避けてください。

必要に応じて、乾いた布で優しく拭いてください。

一般的なメンテナンス

デバイスを高湿度、ほこり、または磁気干渉から遠ざけてください。

画面表面を落としたり押ししたりしないでください。

11. 重要な安全指示

⚠ てんかんの既往歴がある方や、点滅または急速に変化する画像によって発作を引き起こしやすい方は、表示のリフレッシュ中に画面を見続けることを避けてください。E-Inkは頻繁にリフレッシュしませんが、断続的な画像更新がリスクをもたらす可能性があります。使用前に医師に相談してください。

- 充電には公式または認定された電源アダプターとType-Cケーブルのみを使用してください。未承認の充電器を使用すると、火災や感電の原因となる可能性があります。
- デバイスを水、雨、高湿度、または極端な温度（0°C - 50°C）にさらさないでください。長時間の露出は、ディスプレイや内部電子機器を損傷する可能性があります。
- 画面表面やフレームを落としたり、曲げたり、圧力をかけたりしないでください。ひび割れたディスプレイや変形したフレームは、通常の使用では修理できません。
- 無許可の分解、改造、または修理の試みは、リスクを伴い、保証を無効にする可能性があります。
- デバイスおよびネジ、壁プラグ、電源ケーブルなどの小さな付属品を子供やペットの手の届かないところに保管してください。これらの部品は窒息や絡まりの危険をもたらす可能性があります。
-
- 長期保管：デバイスが数ヶ月間使用されていない場合、ゴーストや残像を防ぐために、数ヶ月ごとに画面を完全にリフレッシュさせてください。
- 鋭利な物や尖った物（鍵やペンなど）でE-Ink表面を押ししたり引っ掻いたりしないでください – ディ스플레이は壊れやすく、圧力でひび割れたり変形したりする可能性があります。



Find more at
bloomin8.com

support@bloomin8.com

